

ORANIER

Heiztechnik

D **AT** **CH**

Handbuch Oranier smartCon App

smartCon

Inhaltsverzeichnis

1. Produktübersicht und Bedienelemente smartCon Wi-Fi-Modul	4
2. Gerätespezifikation	5
2.1 Abmessungen	5
3. Installation	7
3.1 Einrichten eines neuen smartCon Wi-Fi-Moduls	7
3.2 Eingerichtetes Gerät anlernen	14
4. Bedienung und Steuerung App	17
4.1 Home page	17
4.1.1 Allgemeine Einstellungen	18
4.1.2 Einstellungen smartCon Wi-Fi-Modul	19
4.2 Geräteansicht	21
4.2.1 Ofenmenü	22
4.2.2 Graphenansicht	23
4.3 Chrono oder 24H	24
4.3.1 Einstellungen „Chrono“	25
4.3.2 Einstellungen „24H“	27
4.3.3 Schaltplan „24H“ bearbeiten	29
5. Fehlerbehandlung	31

Weitere Erklärungen finden Sie
in unseren Videos:





Achtung - Sicherheitshinweis:

Bei Inbetriebnahme und jeder weiteren Anwendung von **smartCon** ist sicherzustellen, dass die Sicherheitshinweise des Heizgerätes befolgt werden und es nicht zu einer, in der Bedienungs- und Montageanleitung beschriebenen „nicht bestimmungsgemäßen Verwendung“ kommen kann.

Bei Verstößen gegen Sicherheitshinweise oder bei nicht bestimmungsgemäßer Verwendung des Gerätes haftet der Hersteller nicht für entstehende Schäden!



Vorsicht! Brandgefahr durch heiße Geräteteile!

Da der Ofen mit **smartCon** auch automatisiert betrieben und fachmännisch gewartet werden kann, besteht die Möglichkeit, dass der Ofen auch in Ihrer Abwesenheit unbeaufsichtigt in Betrieb gehen kann.

Deswegen sind besondere Sicherheitsmaßnahmen einzuhalten!

- ▶ **Der Ofen darf niemals abgedeckt werden!**
- ▶ **Sicherheitsabstände zu brennbaren und leicht entzündlichen Materialien sind unter allen Umständen einzuhalten!**



Achtung - Sicherheitshinweis:

Das **smartCon**-Modul muss immer durch das beigelegte Original-Netzteil mit Strom versorgt werden!

Andernfalls kann es zu Fehlverhalten der Ofenregelung kommen!

1. Produktübersicht und Bedienelemente smartCon Wi-Fi-Modul

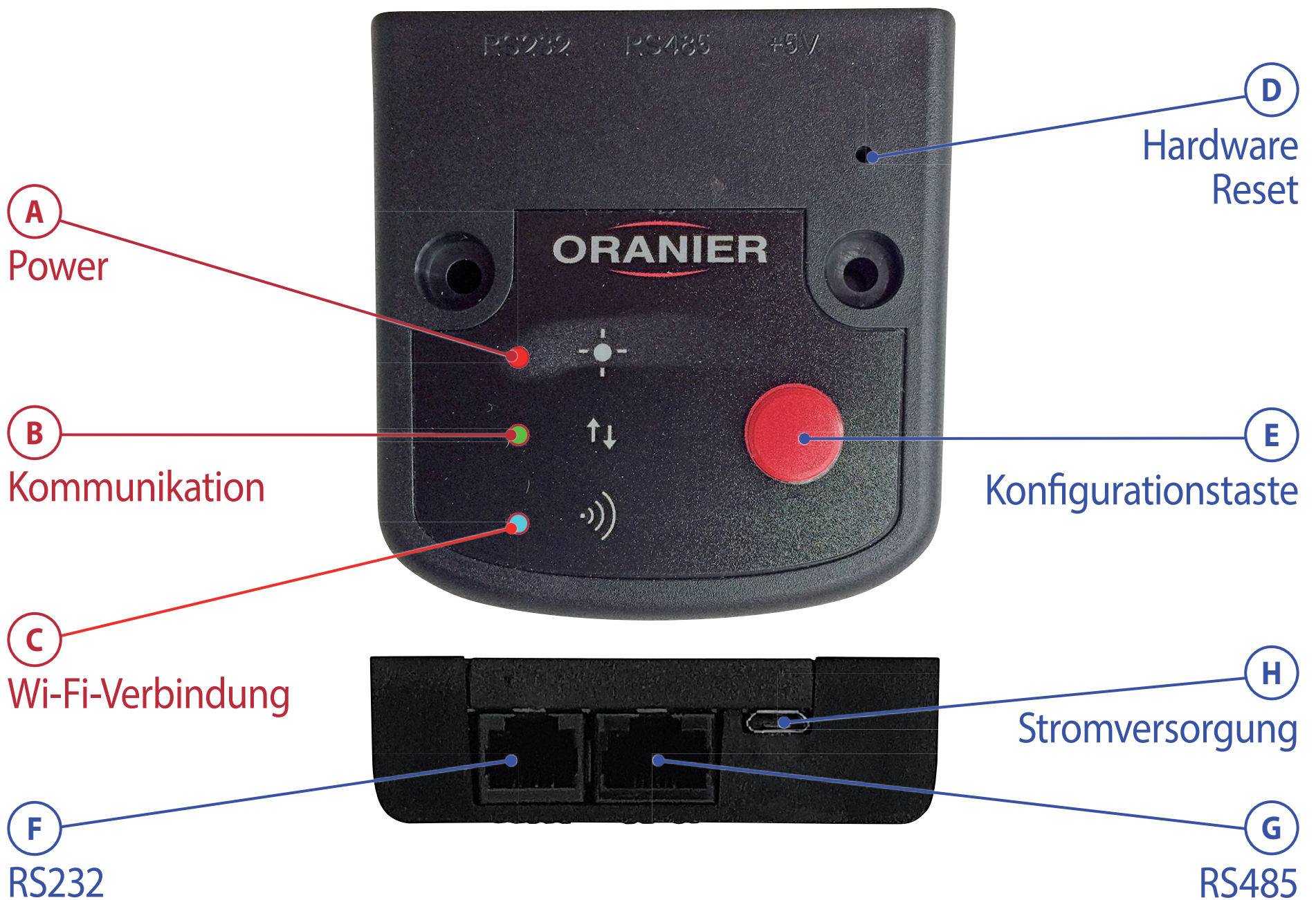

A Power	Blinkt	Fehler Stromversorgung
	Leuchtet	Ok
B Kommunikation	Blinkt	Kommunikationsfehler Ofen
	Leuchtet	Verbunden mit Ofen
C Wi-Fi-Verbindung	Aus	Keine Verbindung
	Leuchtet	Verbunden
A C	Blinken abwechselnd	Konfigurationsmodus

D Hardware Reset	Zurücksetzen der Firmware/Hardware
E Konfiguration	Versetzt Modul in Anlernmodus, Neustart, Zurücksetzen
F RS232	Anschluss für Ofen
G RS485	Ohne Verwendung
H Stromversorgung	Micro-USB Stromversorgung (5 V)

1. Produktübersicht und Bedienelemente smartCon Wi-Fi-Modul

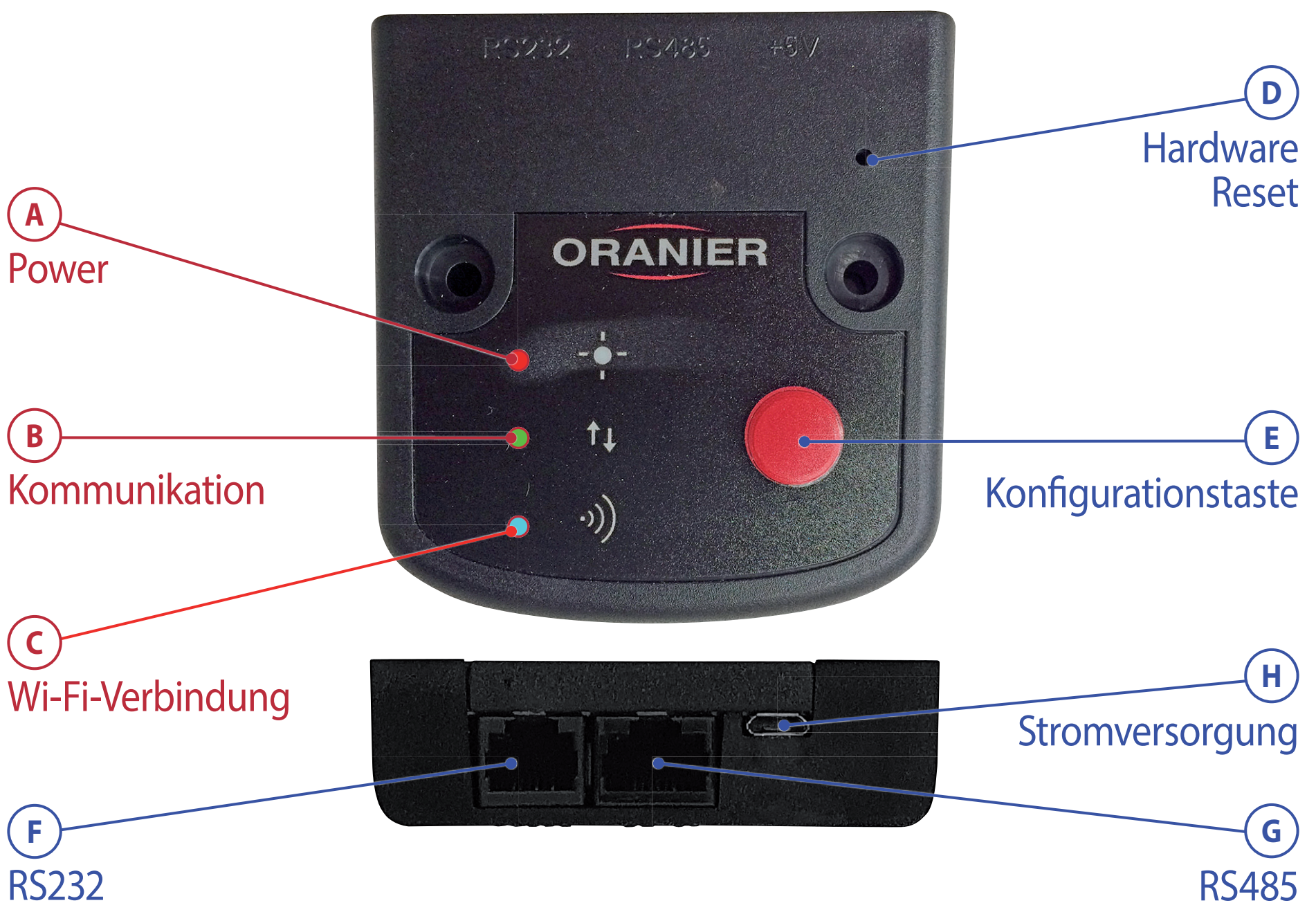

- Ein bereits angelerntes Wi-Fi-Modul kann in den Anlernmodus zurückversetzt werden, indem die **Konfigurationstaste (E)** für 10 s gedrückt gehalten wird. Nach einem Neustart des Wi-Fi-Moduls kann mit einem kurzen Drücken der **Konfigurationstaste (E)** der Anlernmodus gestartet werden.

- Das Wi-Fi-Modul muss mit dem beiliegenden Original-Netzteil über den Anschluss **Stromversorgung (H)** mit Strom versorgt werden.

Hinweis: In der Schweiz wird für das beiliegenden Original-Netzteil unter Umständen ein Adapter für die Steckdose benötigt.

Bitte prüfen Sie, ob der Netzstecker des beigelegten Original-Netzteils für die Steckdose am Aufstellungsort geeignet ist.

- Achten Sie auf die richtige Verbindung mit dem Ofen:

Wird das Wi-Fi-Modul über den falschen **Anschluss (G)** mit dem Ofen verbunden, dann startet der Ofen in eine Störung.

2. Gerätespezifikation

Kommunikationsanschlüsse:	RS232 / RS485
Stromversorgung:	Micro-USB 5 V
Gehäuse:	ABS Kunststoff
Betriebstemperaturen:	-20°C bis + 60°C

2.1 Abmessungen

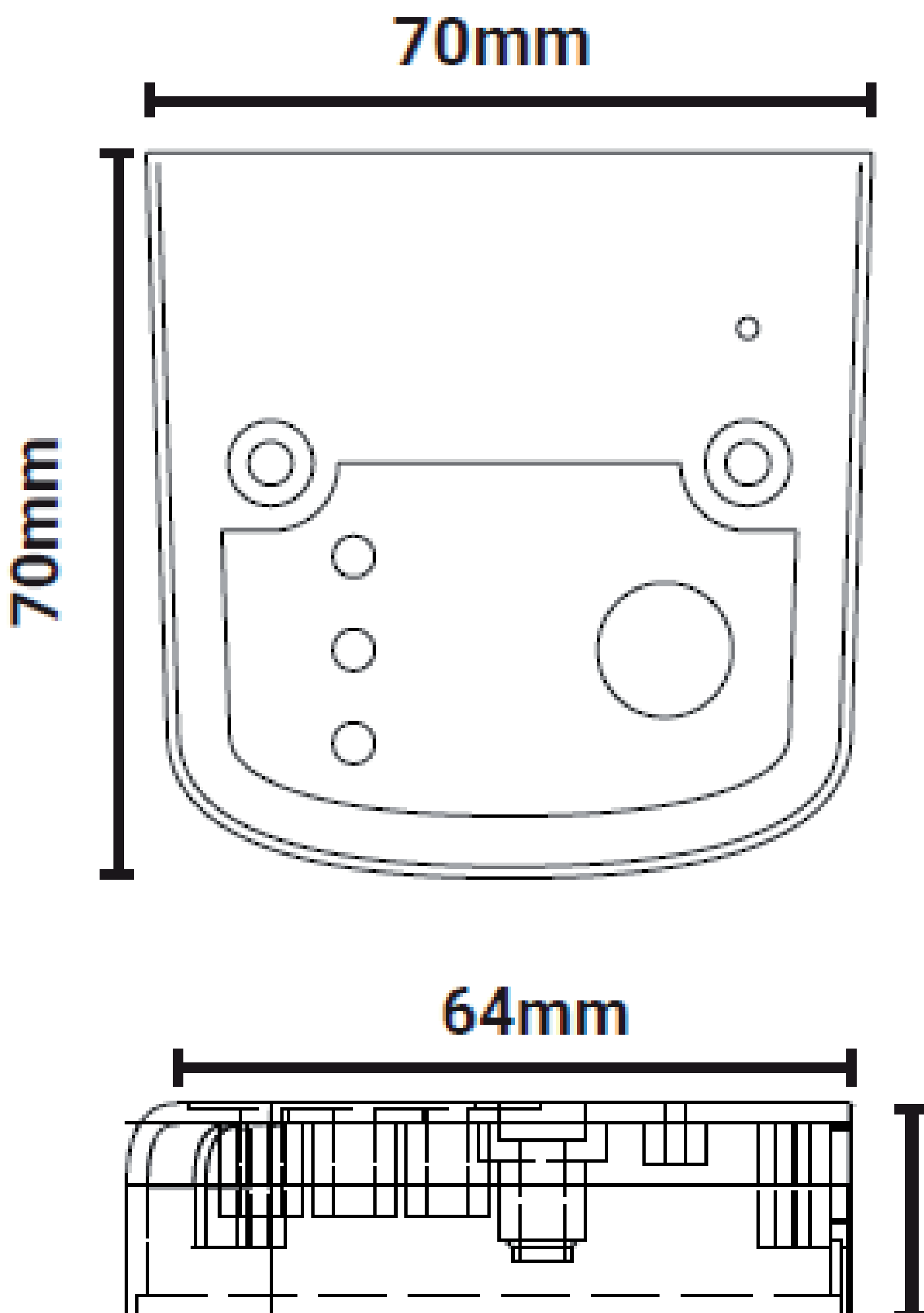

3. Installation

3.1 Einrichten eines neuen smartCon Wi-Fi-Moduls

Ein erklärendes Video dazu finden Sie hier:



1. „Oranier smartCon“-App aus dem „App Store“ bzw. „Playstore“ herunterladen und starten.

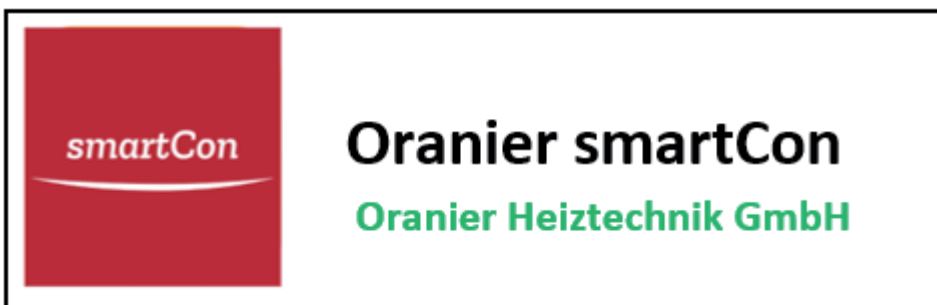

2. Sprache auswählen.

3. Neuen Benutzer mit Vornamen, Nachnamen, Email und **Passwort erzeugen**; falls Benutzer bereits vorhanden: **einloggen**.

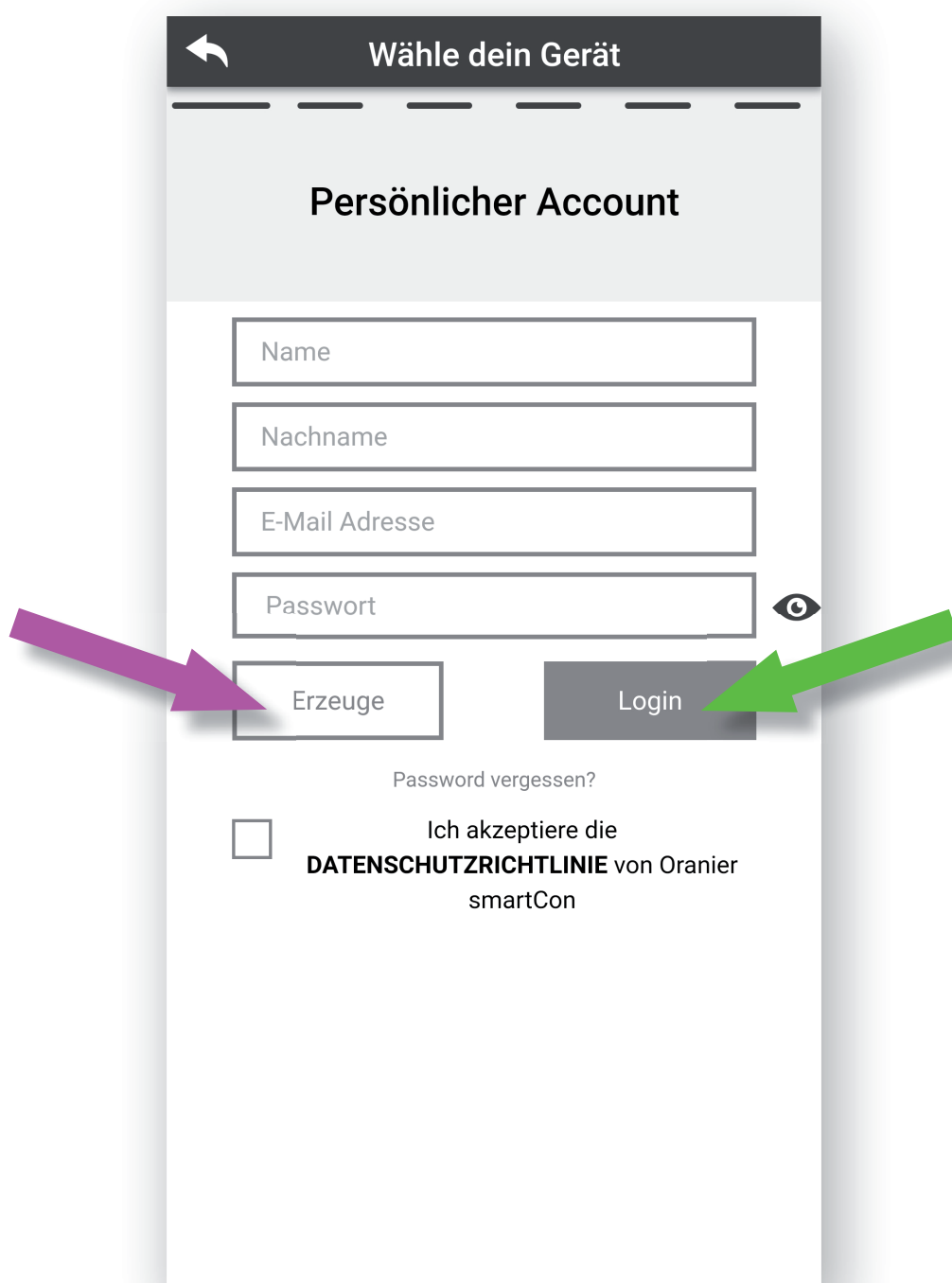

Wähle dein Gerät

Persönlicher Account

Name

Nachname

E-Mail Adresse

Passwort

Erzeuge

Login

Passwort vergessen?

Ich akzeptiere die **DATENSCHUTZRICHTLINIE** von Oranier smartCon

3.1 Einrichten eines neuen **smartCon** Wi-Fi-Moduls

4. Für Neuinstallation Schaltfläche „ORANIER smartCon HINZUFÜGEN“ betätigen.

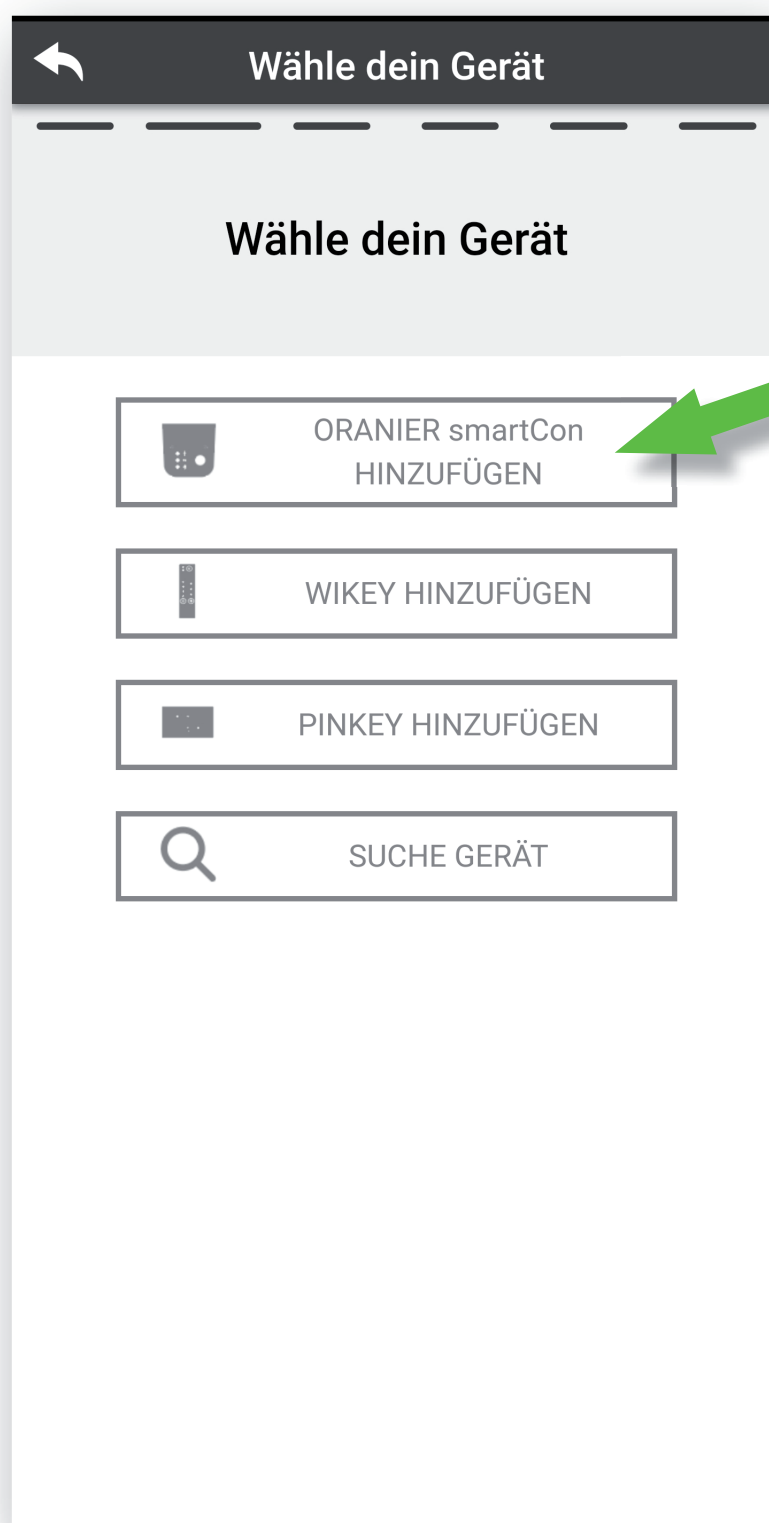

5. Das **smartCon** Wi-Fi-Modul, wie in der Bedienungsanleitung des Ofens beschrieben, anschließen.

Hinweis:

Schließen Sie das **smartCon**-Modul immer mit dem beigelegten Netzteil über den Anschluss **Stromversorgung (H)** an!

Power (A) und **Kommunikation (B)** leuchten beide stetig.

3.1 Einrichten eines neuen smartCon Wi-Fi-Moduls

6. Betätigen Sie am smartCon Wi-Fi-Modul die rote Konfigurationstaste (E).

Power (A) und Wi-Fi (C) blinken jetzt abwechselnd.



7. Auf dem Smartphone in „Einstellungen“ gehen und Smartphone mit Netzwerk „Wi-Fi_4HEAT“ verbinden.

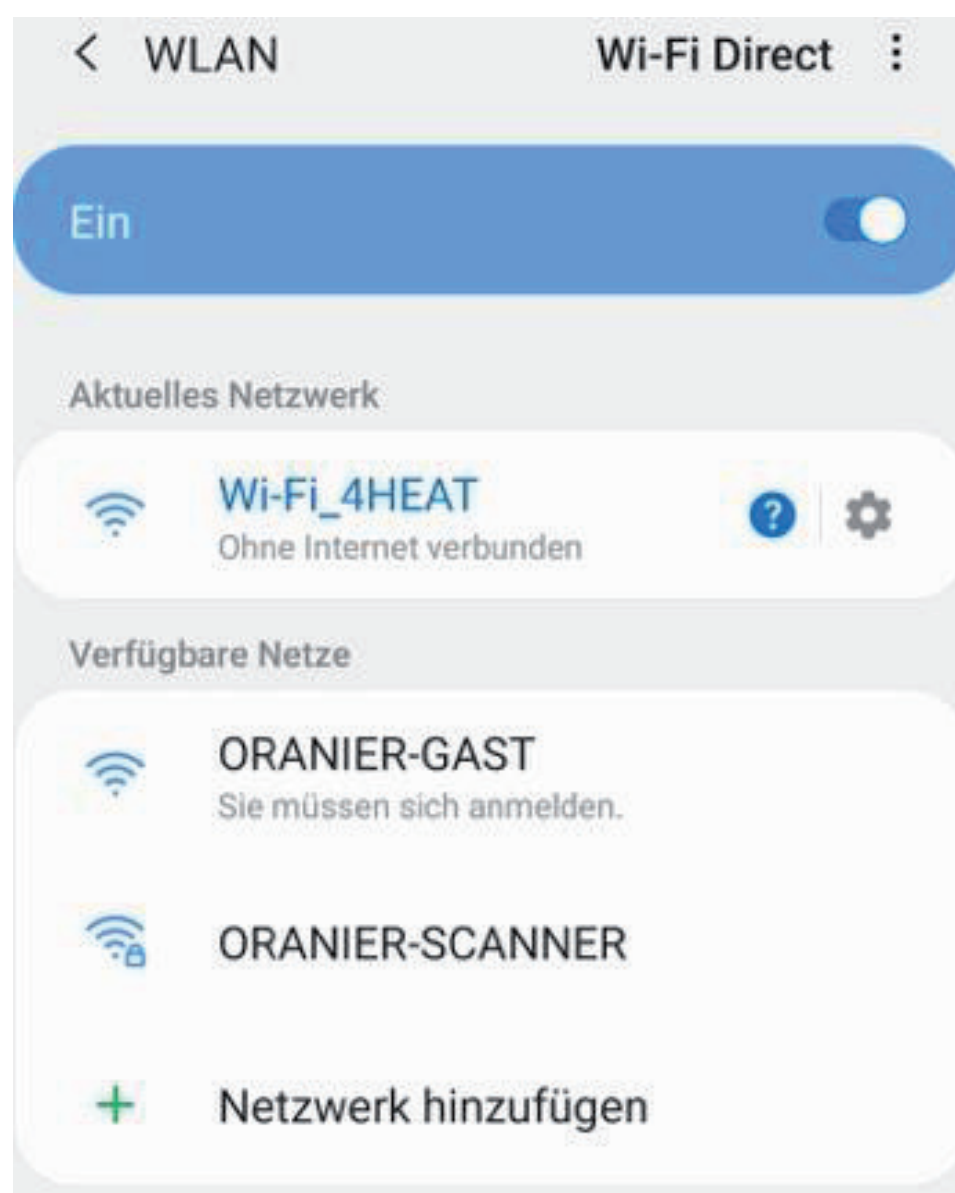

3.1 Einrichten eines neuen smartCon Wi-Fi-Moduls

8. Wechseln Sie in die „Oranier smartCon“-App und betätigen Sie Schaltfläche „Weiter“.

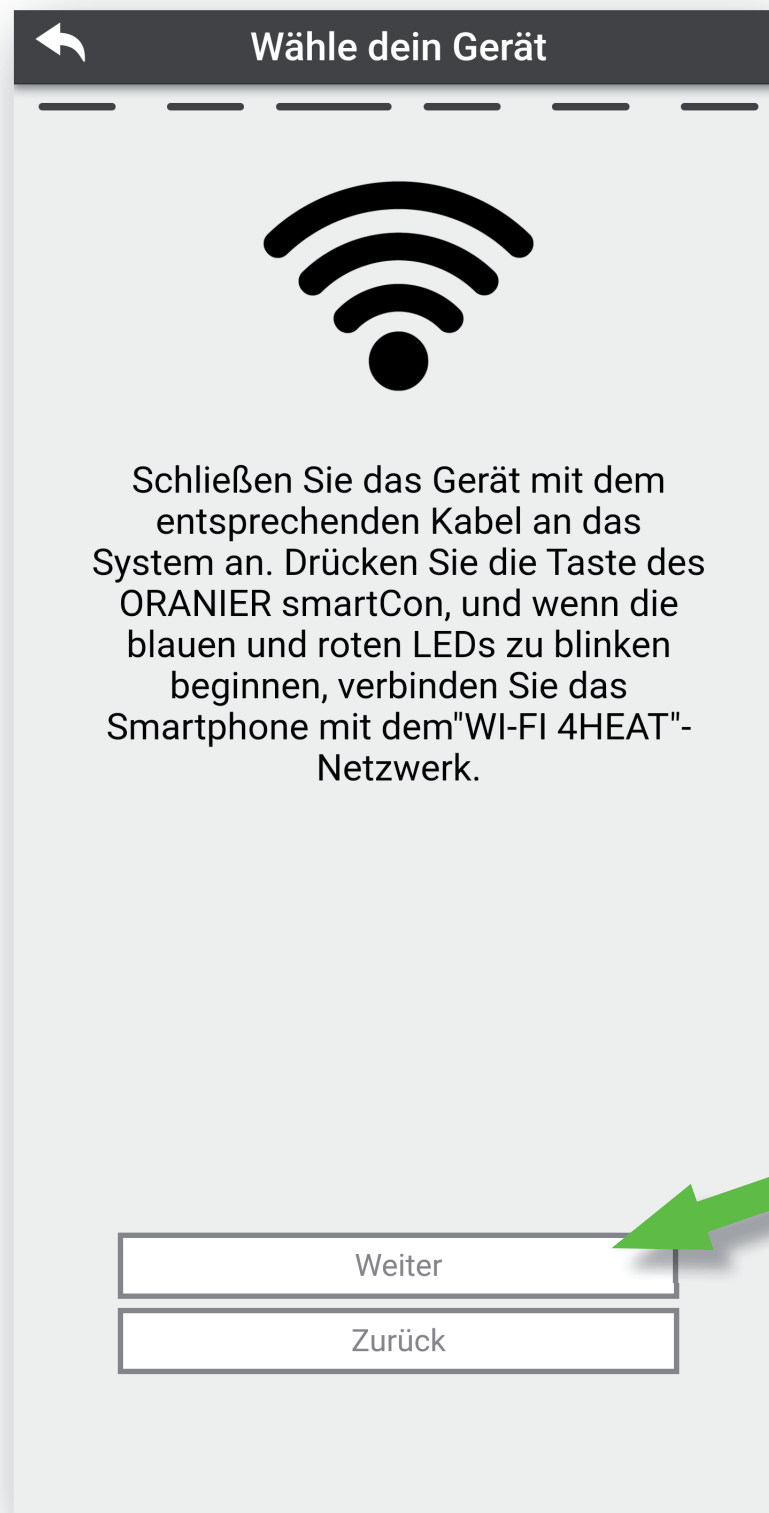

9. Überprüfen Sie, ob eine „4HEAT-ID“ angezeigt wird. Ist dies nicht der Fall, wiederholen Sie bitte Schritt **7** und **8**.

3.1 Einrichten eines neuen smartCon Wi-Fi-Moduls

10. Legen Sie einen 6-stelligen PIN-Code für das Gerät an.
11. Gerätenamen vergeben (Beispiel: „Wohnzimmer“).
12. Schaltfläche „Weiter“ betätigen.

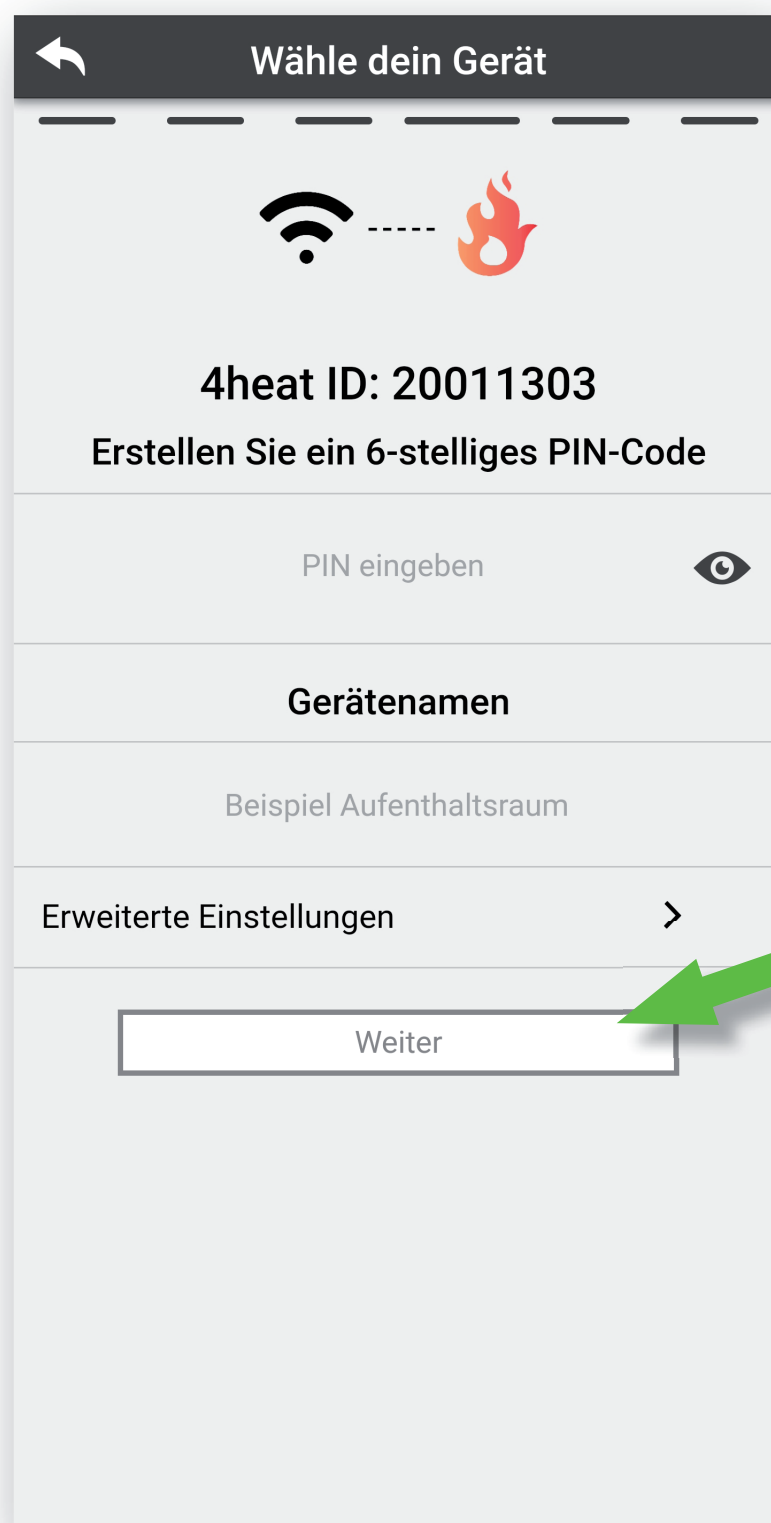

3.1 Einrichten eines neuen **smartCon** Wi-Fi-Moduls

13. Heimnetzwerk auswählen, WLAN-Passwort eingeben und auf Richtigkeit überprüfen.

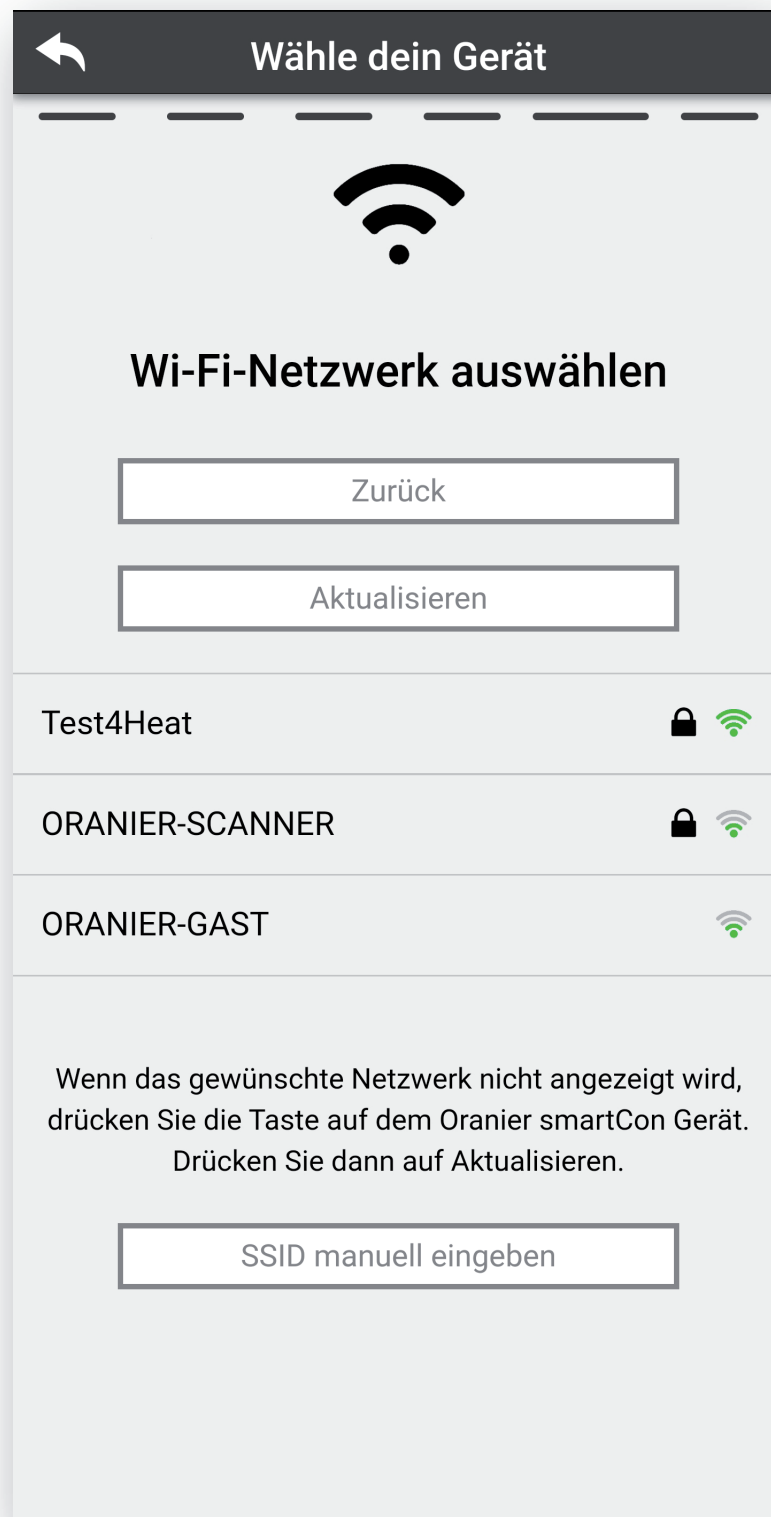

14. **smartCon** Wi-Fi-Modul auf dauerhaftes Leuchten aller drei LEDs überprüfen.

15. Smartphone in „Einstellungen“ mit dem Heimnetzwerk verbinden.

3.1 Einrichten eines neuen smartCon Wi-Fi-Moduls

16. Wechseln Sie zur „Oranier smartCon“-App, betätigen Sie Schaltfläche „Weiter“ und danach Schaltfläche „OK“.

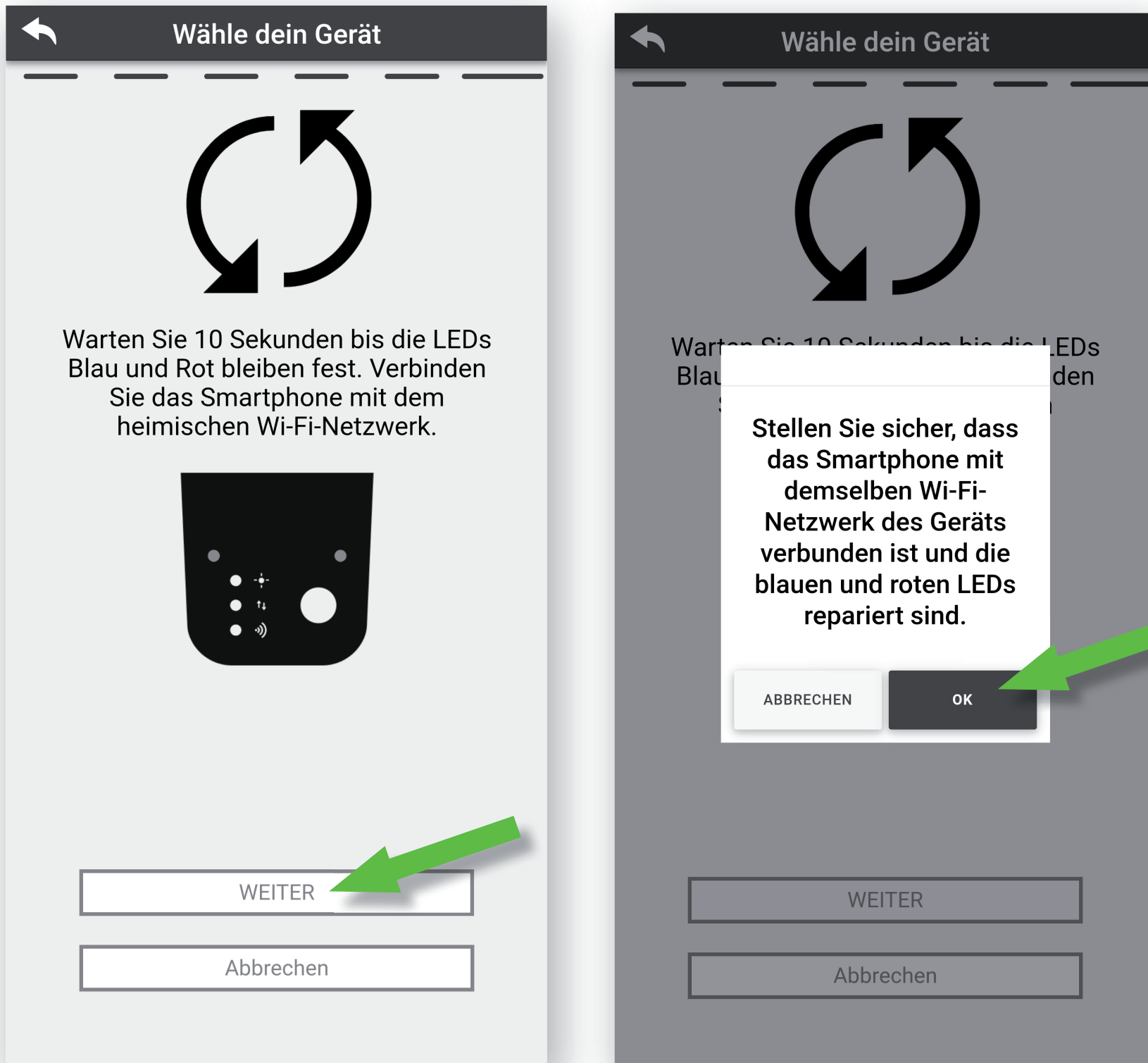

17. Warten Sie, bis das Gerät erreichbar ist.

18. „Oranier smartCon“-App beenden und anschließend erneut starten.

Hiermit ist die Einrichtung des **smartCon Wi-Fi-Moduls** abgeschlossen.

Der Ofen kann nun über die „Oranier smartCon“-App bequem bedient werden!

3.2 Eingerichtetes Gerät anlernen

Für das Anlernen des Gerätes an ein weiteres Smartphone oder Tablet.

1. „Oranier smartCon“-App aus dem „App Store“ bzw. „Playstore“ herunterladen und starten.

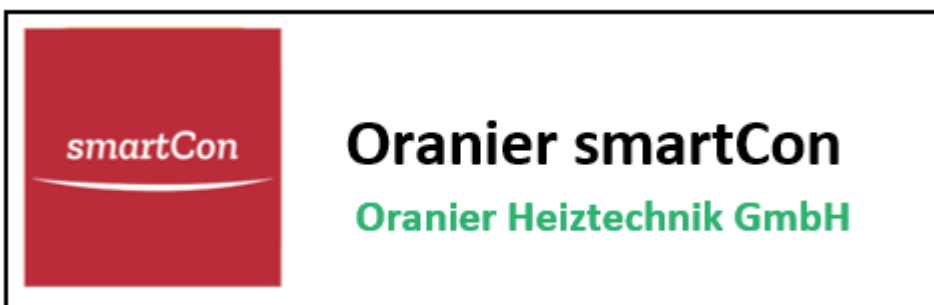

2. Sprache auswählen.

3. Neuen Benutzer mit Vornamen, Nachnamen, Email und **Passwort erzeugen**; falls Benutzer bereits vorhanden: **einloggen**.

A screenshot of the mobile application interface. At the top, a dark grey header contains a back arrow and the text 'Wähle dein Gerät'. Below this is a light grey section titled 'Persönlicher Account'. The main area contains four white input fields: 'Name', 'Nachname', 'E-Mail Adresse', and 'Passwort'. Below the 'Passwort' field is a small eye icon. At the bottom of the form are two buttons: a white 'Erzeuge' button and a dark grey 'Login' button. A purple arrow points to the 'Erzeuge' button, and a green arrow points to the 'Login' button. Below the buttons, there is a link 'Password vergessen?' and a checkbox with the text 'Ich akzeptiere die DATENSCHUTZRICHTLINIE von Oranier smartCon'.

3.2 Eingerichtetes Gerät anlernen

4. Bei Anlernen der App an ein bereits im Netzwerk befindlichen smartCon Wi-Fi-Moduls Schaltfläche „SUCHE GERÄT“ betätigen.

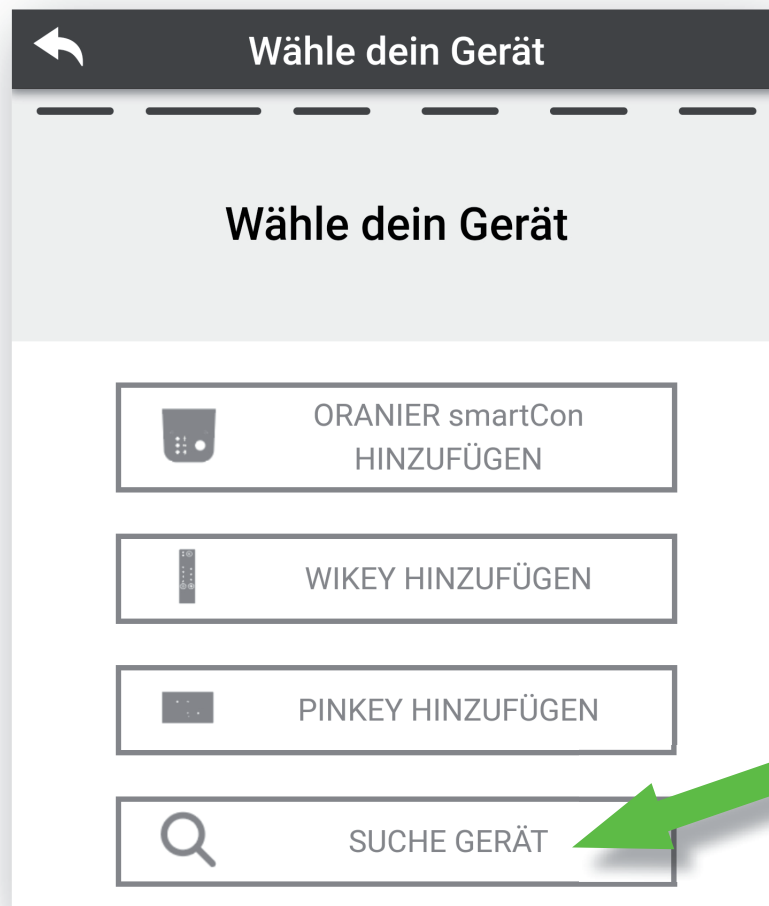

5. Warten Sie, bis das gewünschte Gerät gefunden wurde. Wird es nicht gefunden, betätigen Sie bitte Schaltfläche „Verbinden mit smartCon.connect“.

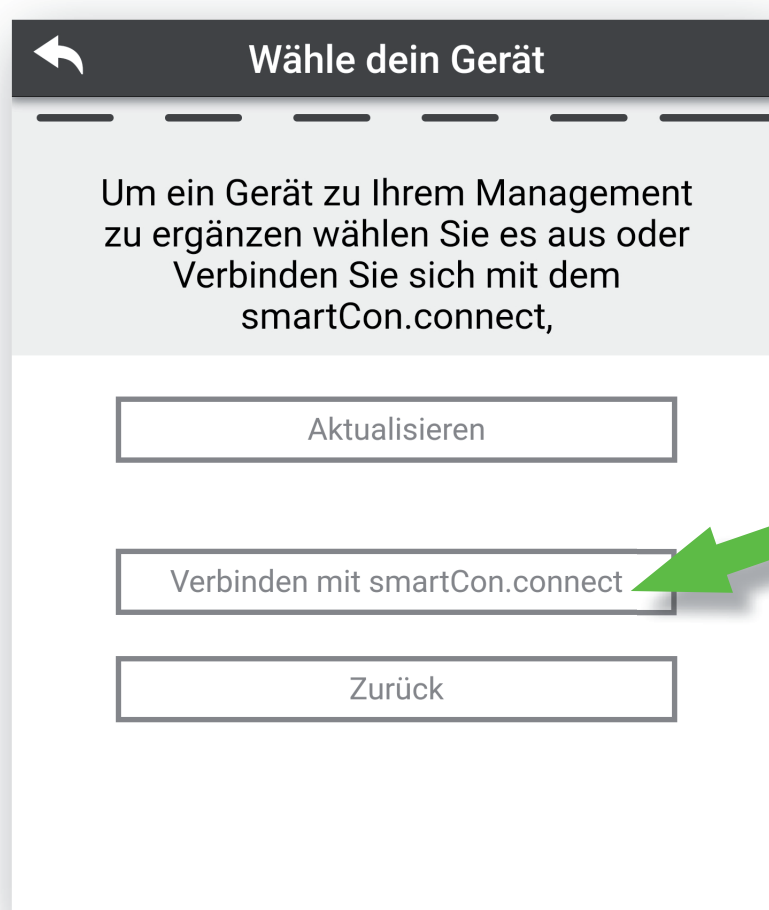

3.2 Eingerichtetes Gerät anlernen

6. Geräte-ID und PIN-Code eingeben und mit Schaltfläche „OK“ bestätigen.



7. „Oranier smartCon“-App beenden und anschließend erneut starten.

Hiermit ist die Einrichtung des **smartCon Wi-Fi-Moduls** abgeschlossen.

Der Ofen kann nun über die „Oranier smartCon“-App bequem bedient werden!

4. Bedienung und Steuerung

4.1 Home page

Ein erklärendes Video zu den Grundfunktionen finden Sie hier:



Die „Home page“ ist die Startseite der „Oranier smartCon“-App. Auf der „Home page“ werden bereits konfigurierte **smartCon**-Geräte zusammen mit Raumtemperatur und aktuellem Status angezeigt.

Gerät
Hier werden alle mit der App verbundenen Öfen zusammen mit der aktuellen Raumtemperatur am Aufstellungsort angezeigt

Instrumententafel
Zeigt die letzten Benachrichtigungen an (falls aktiviert)

Gerätestatus

- Gerät aus
- Störung
- Gerät ein
- Keine Verbindung
- Update erforderlich

Ergänze Einheit
Über dieses Menü können weitere smartCon Wi-Fi-Module hinzugefügt und angelernt werden

MysmartCon
Über MysmartCon können Informationen zu verbundenen Öfen angezeigt und über Email oder Messengerdienste geteilt werden

Smart Thermostat
Hier können Sie Oranier smartCon mit „Tado®“ oder „Netatmo®“ verbinden

Einstellungen
Allgemeine Einstellungen (siehe 4.1.1)

4.1.1 Allgemeine Einstellungen

- **Account Management**

Ermöglicht das Erstellen eines neuen Accounts sowie Ein- und Ausloggen.

- **App zurückstellen**

Ermöglicht das Zurücksetzen der App.

- **Tutorial erneut aktivieren**

Reaktiviert das Tutorial, Hinweise werden wieder angezeigt.

- **Verwalten von Benachrichtigungen**

Ermöglicht das Aktivieren von Benachrichtigungen.

- **Sprache**

Ermöglicht das Ändern der Sprache in der App.

- **App-Info**

Zeigt Versionsinformation der App an.

- **Download von Anweisungen**

Ermöglicht das Herunterladen des Handbuchs der App.

- **Hilfezentrum**

Weblink zum Kundendienst des Herstellers.

4.1.2 Einstellungen smartCon Wi-Fi-Modul

Um die Einstellungen eines bestimmten smartCon Wi-Fi-Moduls zu ändern, wischen Sie auf der „Home page“ das gewünschte Gerät nach links. Nun können Sie das Menü „Einstellungen“ für das smartCon Wi-Fi-Modul öffnen:

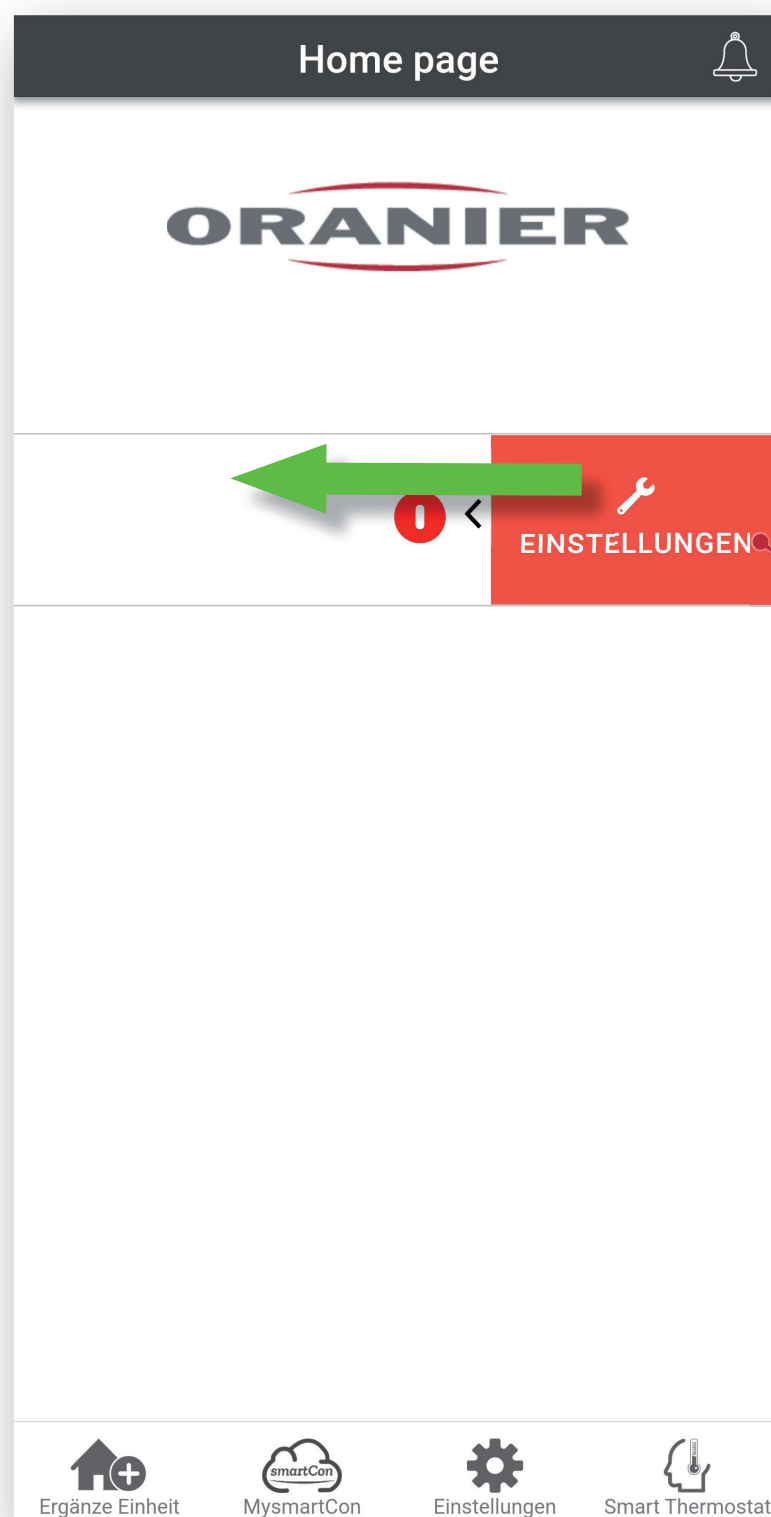

Zum Öffnen von „Einstellungen“ nach links wischen

4.1.2 Einstellungen **smartCon** Wi-Fi-Modul

- **Gerätename**

Ändern des angezeigten Gerätenamens.

- **Symbol**

Ändern des Symbols auf der „Home page“.

- **Freigabe für Remoteunterstützung**

Ermöglicht die Durchführung einer Fernwartung.

- **Widgets**

Aktivieren bzw. Deaktivieren von Widgets in der Gerätansicht.

- **Einstellungsmenü**

Aktivieren bzw. Deaktivieren der Menüfunktionen des **smartCon** Wi-Fi-Moduls.

- **Einstellungsinfo**

Aktivieren bzw. Deaktivieren angezeigter Systemwerte.

- **Gerät löschen**

Erlaubt, das aktuell ausgewählte **smartCon** Wi-Fi-Modul zu löschen.

- **Info**

Technische Informationen zum aktuell ausgewählten **smartCon** Wi-Fi-Modul.

4.2 Geräteansicht

Über die „Home page“ kann ein Ofen ausgewählt werden. Damit gelangt man zur „Geräteansicht“, einem Bildschirm, über den sich der jeweilige Ofen steuern lässt:

Gerätestatus
Aktueller Betriebszustand

Sicherung
Thermostat-einstellung sperren/entsperren

Thermostat
Temperatureinstellung mit Schaltflächen ⊖ bzw. ⊕ oder durch Wischen über die Temperaturskala

Gerätestatus Hauptschalter

 Gerät in Betrieb
Ausschalten

 Gerät ist aus
Einschalten

 Störung

 Keine Verbindung

Synchronisierung

Zieltemperatur

Raumtemperatur

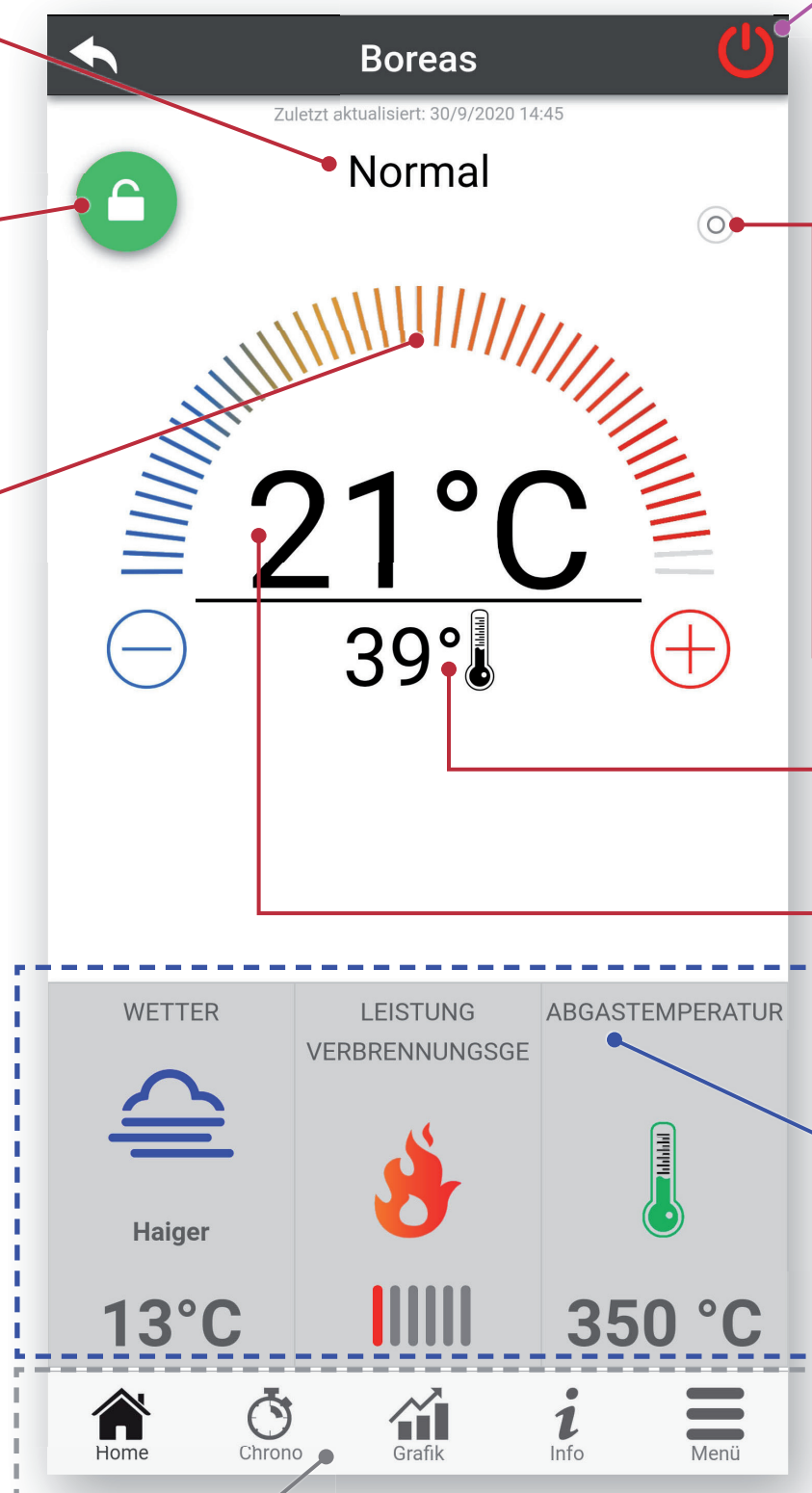

Widget
Auswahl der angezeigten Informationen über das „Modulmenü“ der „Home page“

Ofenmenü
Hier lassen sich weitere Menüs zur Bedienung und Steuerung des Gerätes sowie Statistiken von Betriebsdaten aufrufen (siehe 4.2.1)

4.2.1 Ofenmenü

Am unteren Rand des Bildschirmes „Geräteansicht“ findet sich das „Ofenmenü“. Hier lassen sich weitere Untermenüs zur Bedienung und Steuerung des Gerätes sowie Statistiken von Betriebsdaten aufrufen:



Rückkehr zur Startseite der „Geräteansicht“.



Zugang Untermenüs

- „Chrono“ (Schaltzeiten)
- „24H“ (zeitabhängige Zieltemperatur)



Öffnet eine Graphenansicht, in der von **smartCon** gespeicherte Daten grafisch aufgearbeitet dargestellt werden (siehe 4.2.2).



Weitere Informationen zum **smartCon** Wi-Fi-Modul.
Anpassung über „Moduleinstellungen“.
Anzeige Kontaktdaten Kundendienst.



Einstellung von Heizleistung und Zieltemperatur.

4.2.2 Graphenansicht

Hier lassen sich von **smartCon** gespeicherte Daten grafisch aufbereitet darstellen:

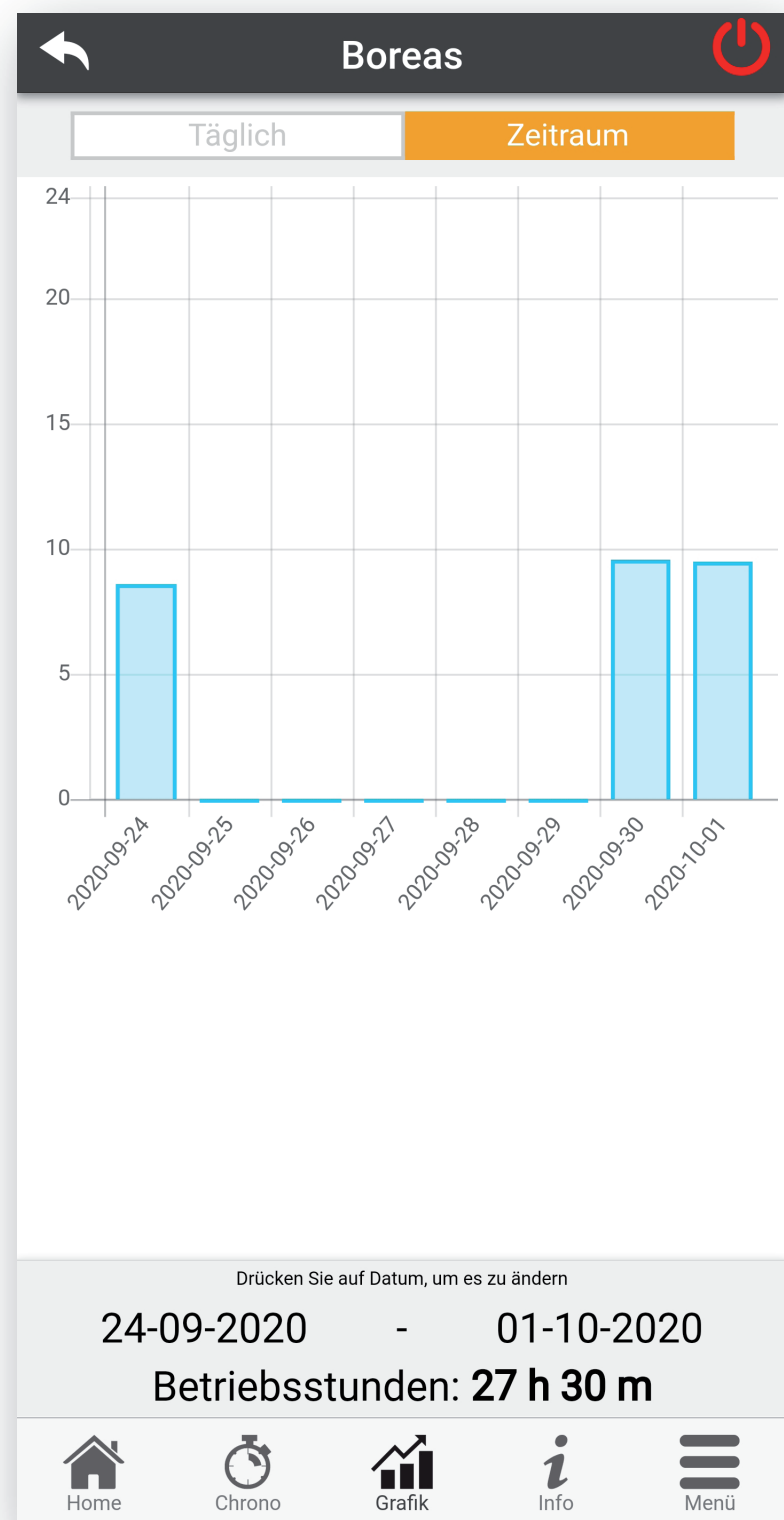
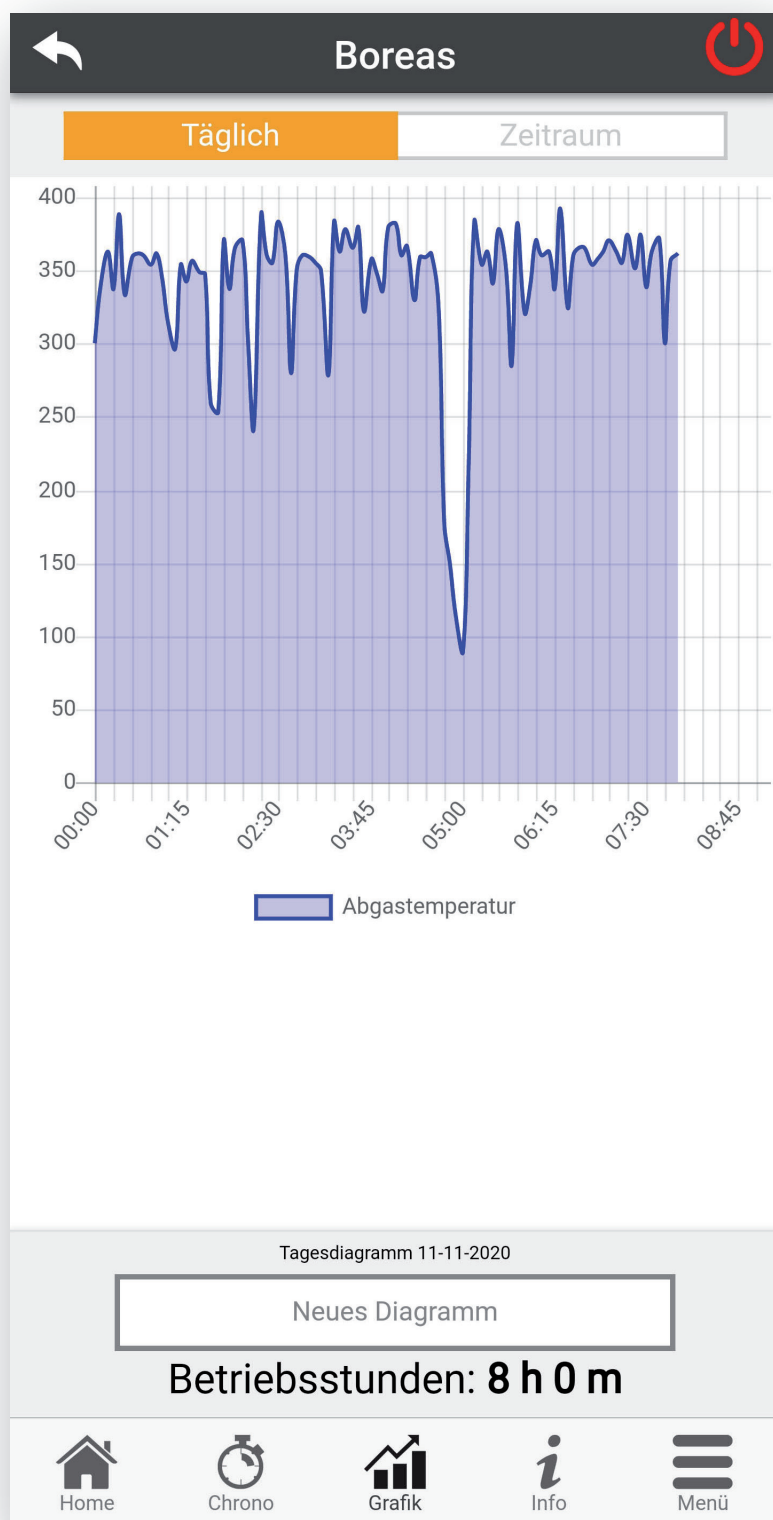

„Täglich“

Hier wird die Ofentemperatur im Tagesverlauf angezeigt. Über „Neues Diagramm“ lässt sich diese Anzeige weiter anpassen.

„Zeitraum“

Hier werden die Betriebsstunden während eines frei wählbaren Zeitraum für jeden einzelnen Tag grafisch sowie kumuliert als Zahlenwert („Betriebsstunden“) angezeigt.

4.3 „Chrono“ oder „24H“ (Jeweils nur 1 Funktion wählbar)

Über diese beiden Funktionen lassen sich Automatikschaltungen für den Ofen einrichten. Aktivieren einer Funktion durch Betätigen der Schaltfläche; die jeweils aktive Funktion wird **Gelb** dargestellt.

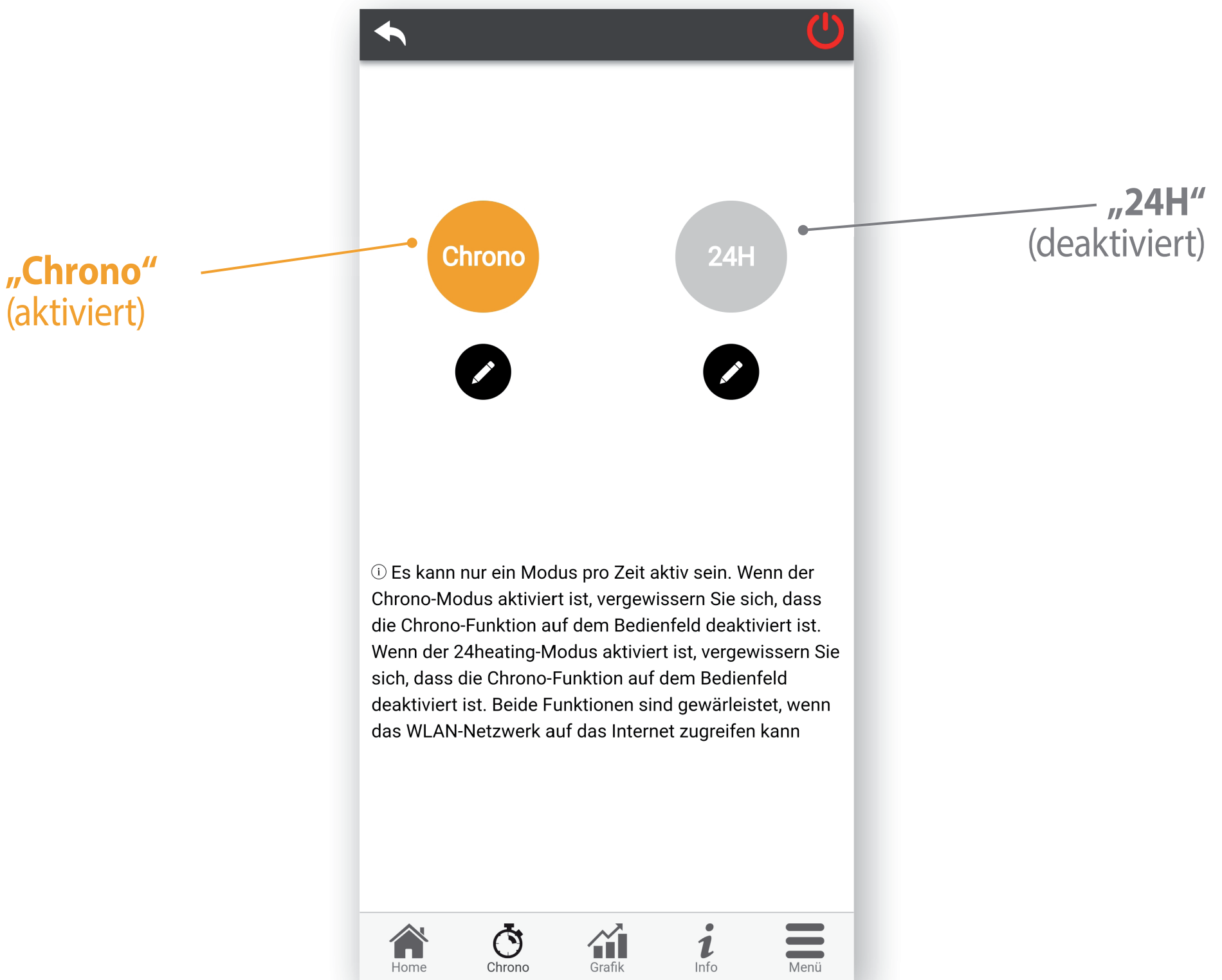

„Chrono“

Mit dieser Funktion lassen sich **Schaltzeiten** des Ofens automatisieren (siehe 4.3.1). Bearbeiten mit .

„24H“

Mit dieser Funktion lässt sich die **Zieltemperatureinstellung** des Ofens zeitabhängig automatisieren (siehe 4.3.2). Bearbeiten mit .

4.3.1 Einstellungen „Chrono“

Ein erklärendes Video zu den Einstellungen „Chrono“ finden Sie hier:



Hier lassen sich Schaltzeiten für den Ofen automatisieren. Über „Moduswahl“ kann zwischen folgenden Modi gewählt werden:

- **Täglich**

Hier können für jeden einzelnen Tag der Woche bis zu 3 individuelle Ein/Aus-Schaltzeiten programmiert werden.

- **Wöchentlich**

Hier können für alle Wochentage von Montag - Sonntag bis zu 3, allen Wochentagen gemeinsame, Ein/Aus-Schaltzeiten programmiert werden.

- **Wochenende**

Hier können für die Gruppe der Wochentage Montag - Freitag sowie für das Wochenende Samstag/Sonntag jeweils bis zu 3 individuelle Ein/Aus-Schaltzeiten programmiert werden.

Ist der Ofen in Betrieb („Ein“), versucht er, die eingestellte Zieltemperatur im Aufstellungsraum zu erreichen.

Ist die eingestellte Zieltemperatur im Aufstellungsraum erreicht, geht der Ofen in „Standby“.

Hinweis:

Solange Funktion „Chrono“ aktiv ist, kann Funktion „24H“ nicht ausgeführt werden.

4.3.1 Einstellungen „Chrono“

Es können jeweils drei Ein/Aus-Schaltzeiten festgelegt werden.
Die programmierten Ein/Aus-Schaltzeiten werden mit dem Häkchen rechts aktiviert.

Moduswahl
„Wöchentlich“
„Täglich“
„Wochenende“

Wochentag

Ein/Aus-Schaltzeiten
Hier können bis zu 3 individuelle Ein/Aus-Schaltzeiten eingerichtet werden

Speichern
Betätigen, um die vorgenommenen Einstellungen zu speichern und mit dem Ofen zu synchronisieren

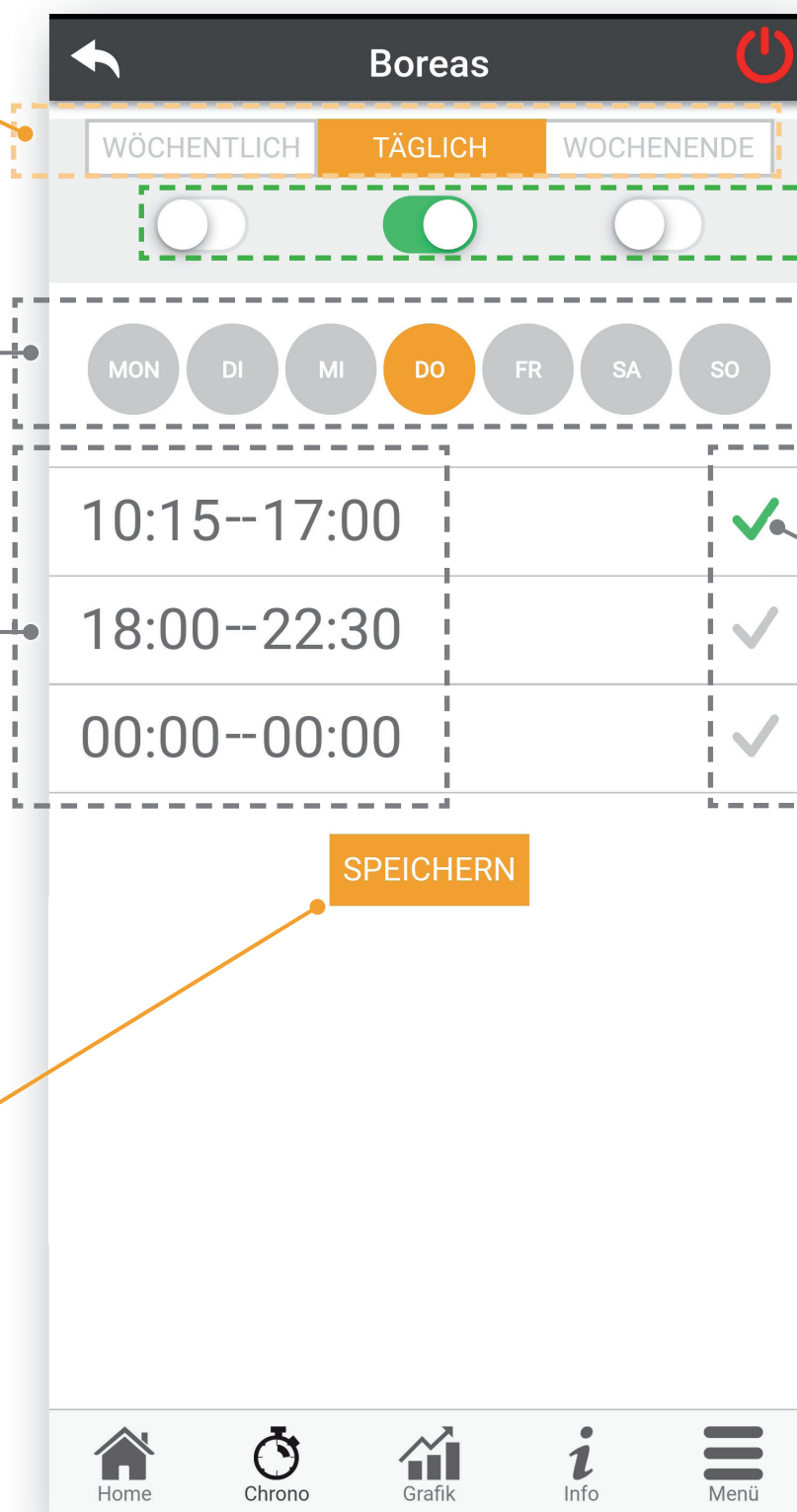

Modusschalter
Aktivieren bzw. deaktivieren des gewünschten Modus

Aktivieren
Ein/Aus-Schaltzeit aktivieren bzw. deaktivieren.
Grün: aktiviert
Grau: deaktiviert

Hinweis:

Nicht gespeicherte Änderungen gehen beim Verlassen des Menüs verloren!

4.3.2 Einstellungen „24H“

Ein erklärendes Video zu den Einstellungen „24H“ finden Sie hier:



Beim ersten Öffnen des Menüs wird eine Abfrage Ihrer täglichen Routine durchgeführt.

Mit diesen Angaben wird durch die App ein erster Schaltplan erstellt. Dieser Vorschlag kann anschließend bearbeitet werden.

Schaltplanwahl

- Auswahl eines Schaltplanes
- Ändern von Zieltemperaturen

Aktiver Schaltplan

Hier kann ein Schaltplan aktiviert werden. Bis zu 3 unterschiedliche Schaltpläne sind möglich

Wochentag

Anzeige Schaltplan für den jeweiligen Tag

- Grau → Gerät aus
- Blau → ECO
- Grün → Comfort
- Rot → Comfort+

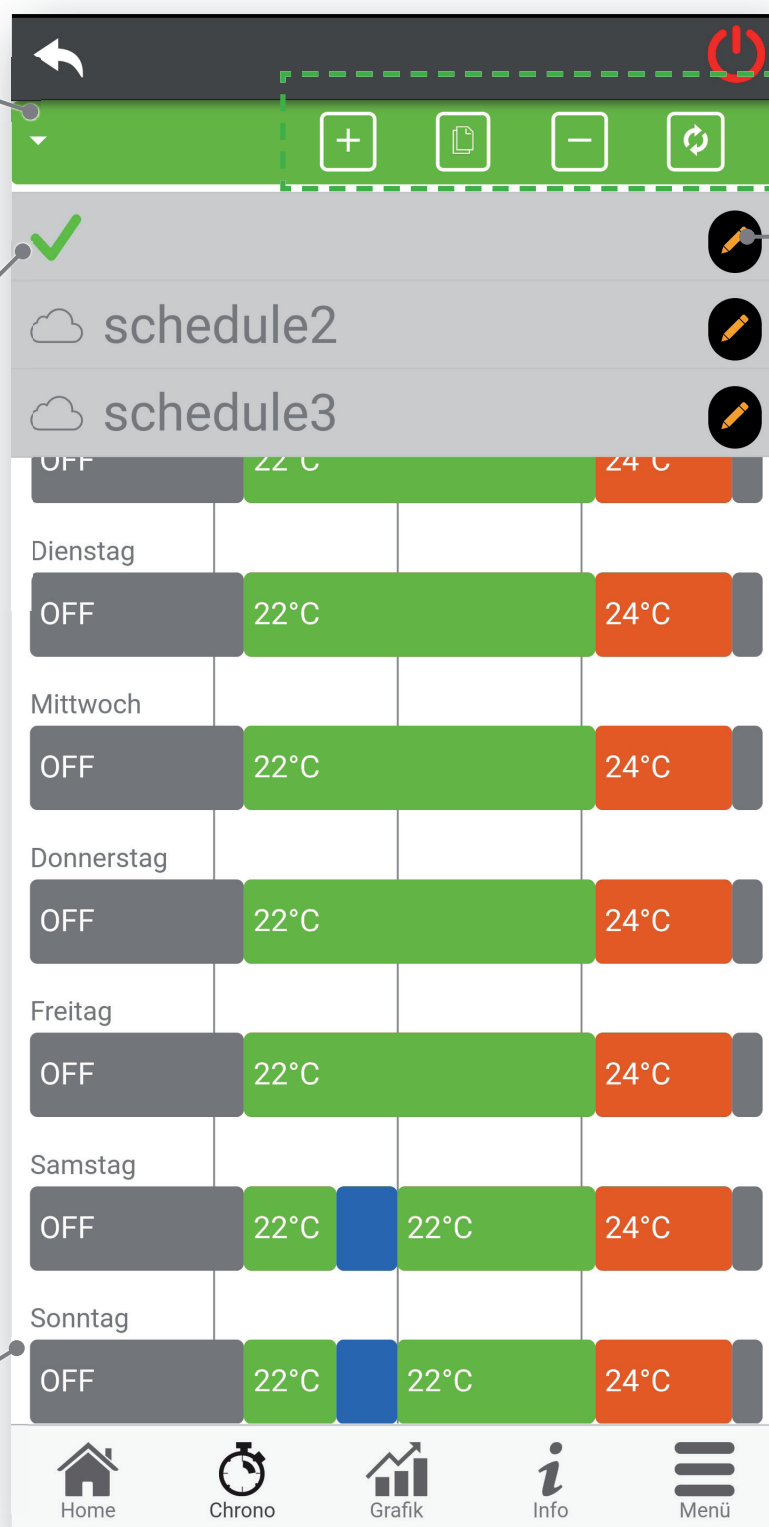

Werkzeuge

Schaltpläne bearbeiten und mit Ofen synchronisieren (siehe 4.3.3)

- + → Schaltzeit hinzufügen
- 📄 → Tag kopieren
- → Schaltzeit entfernen
- ↻ → Synchronisieren

Temperatur-einstellung
Schaltfläche betätigen, um Zieltemperaturen zu ändern

4.3.2 Einstellungen „24H“

Insgesamt lassen sich 3 unterschiedliche Temperaturvorgaben einstellen: „Eco“, „Comfort“ und „Comfort+“.

Diese 3 Temperaturvorgaben können über die Temperatureinstellung des Schaltplans bearbeitet werden. Dabei wird empfohlen, „Eco“ für die Nachtabenkung, „Comfort“ für die normale und „Comfort+“ für eine angehobene Raumtemperatur einzustellen.

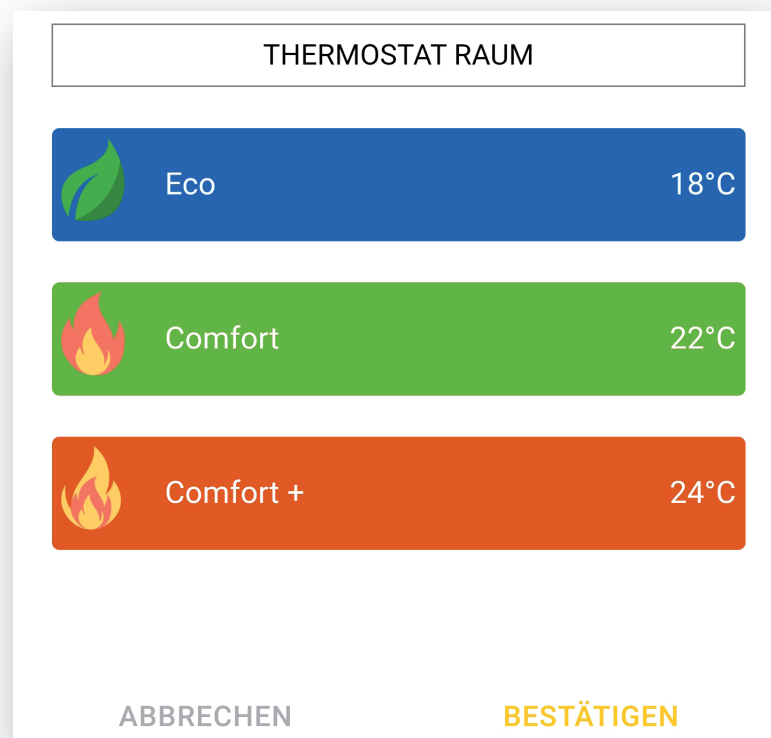

Bearbeiten lassen sich die Temperatureinstellungen „Eco“, „Comfort“ und „Comfort+“, indem auf die entsprechende Einstellung getippt wird und anschließend der gewünschte Wert eingestellt wird.

Zur Übernahme der Einstellungen muss der Schaltplan durch Betätigen von  synchronisiert werden.

4.3.3 Schaltplan „24H“ bearbeiten

Der Schaltplan der 24H-Automatik lässt sich mit den Werkzeugen rechts oben bearbeiten:



+ Schaltzeit hinzufügen

Mit diesem Werkzeug lässt sich jede beliebige Schaltzeit im Schaltplan teilen. Die zwei neu entstandenen Schaltzeiten können danach einzeln abgeändert werden.

+ Tag kopieren

Mit diesem Werkzeug können alle Schaltzeiten eines beliebigen Tages auf einen anderen Tag kopiert werden. Sie ersetzen dabei die bisherigen Schaltzeiten des Tages. **Der zu kopierende Tag wird dabei rot umrandet, der Tag, auf den kopiert werden soll, wird grün umrandet.** Betätigen Sie die Schaltfläche „Bestätigen“, um den Kopiervorgang auszuführen.

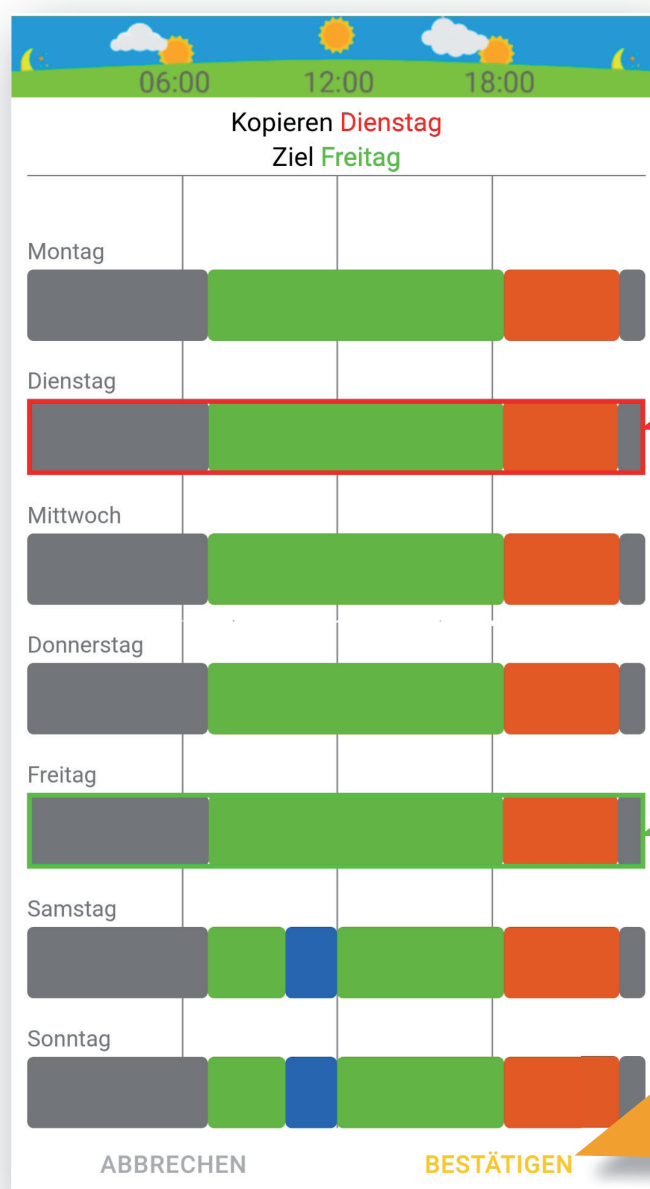

4.3.3 Schaltplan „24H“ bearbeiten

☐ Schaltzeit entfernen

Wird dieses Werkzeug ausgewählt, lässt sich jede beliebige Schaltzeit im Schaltplan entfernen. Dabei wird die darauffolgende Schaltzeit entsprechend erweitert.

🔄 Synchronisieren

Mit diesem Werkzeug werden alle Änderungen abgespeichert und mit dem Ofen synchronisiert.

Schaltzeiten
Mit dem Slider lassen sich die Start- und Endzeit ändern. Die vorausgehende und die folgende Schaltzeit passen sich automatisch an

Modusauswahl
Auswahl zwischen „Eco“, „Comfort“, „Comfort+“ und „Off“ (Gerät aus)

Betätigen Sie die Schaltfläche „Bestätigen“, um alle Änderungen zu speichern.

5. Fehlerbehandlung

● **LED blinkt**

- Rot: Abwarten; Stromversorgung überprüfen.
- Grün: Abwarten; Verbindung zum Ofen prüfen.
- Blau: Abwarten; Verbindung zum Netzwerk prüfen; **smartCon** Wi-Fi-Modul neu starten.
- Rot und Blau im Wechsel: **smartCon** Wi-Fi-Modul befindet sich im Wi-Fi-Anlernmodus, mit Anlernen fortfahren; Neustart **smartCon** Wi-Fi-Modul; Abwarten.

● **LED aus**

- Rot: Abwarten; Stromversorgung überprüfen
- Grün: Abwarten; Verbindung zum Ofen überprüfen
- Blau: Keine Wifi-Verbindung, Abwarten; **smartCon** Wi-Fi-Modul in Netzwerk einlernen; Neustart **smartCon** Wi-Fi-Modul.

● **Smartphone verbindet sich nicht mit Netzwerk „Wi-Fi_4HEAT“; Authentifizierungsfehler**

Apple-Smartphone:

- Verbindung erneut probieren
- WLAN des Smartphones aus und wieder einschalten
- Am **smartCon** Wi-Fi-Modul **Konfigurationstaste (E)** für 3 s gedrückt halten, danach Verbindung erneut probieren.

Android-Smartphone:

- Verbindung erneut probieren
- Verbindung probieren, schnell in App wechseln und auf „Weiter“ klicken.
- WLAN des Smartphones aus- und wieder einschalten.
- Am **smartCon** Wi-Fi-Modul **Konfigurationstaste (E)** für 3 s gedrückt halten, danach Verbindung erneut probieren.

5. Fehlerbehandlung

- **App zeigt den Error 25 an; es wird keine 4HEAT-ID angezeigt**
 - Verbindung zum Netzwerk „Wi-Fi_4HEAT“ überprüfen.
 - (DHCP-)Lease im Netzwerk erneuern.
 - Die App neu starten.
- **Nach Einrichtung leuchten nicht alle 3 LEDs dauerhaft auf**
 - 10 s abwarten.
- **Nach Einrichtung leuchtet nur blaue LED nicht auf**
 - Einrichtung erneut durchführen, dabei das WLAN-Passwort überprüfen.
 - Ansonsten Fehlerbehandlung gemäß „LED leuchtet nicht durchgängig“
- **Gerät nicht erreichbar**
 - Mindestens eine Minute abwarten.
 - **smartCon** Wi-Fi-Modul auf Leuchten der LEDs überprüfen, Fehlerbehandlung gemäß „LED leuchtet nicht durchgängig“.
 - Neustart **smartCon** Wi-Fi-Modul.
- **Ofen ist blockiert**
 - Fehler am Ofen beheben und Fehlermeldung quittieren.

Hinweis:

Das smartCon Wi-Fi-Modul wird zurückgesetzt, indem Konfigurationstaste (E) für 10 s gedrückt wird.

Das smartCon Wi-Fi-Modul wird neu gestartet, indem es von Ofen und Stromversorgung getrennt und frühestens nach 30 s wieder verbunden wird.